

突っ張り式タイプは5ページへお進みください。



ダブルロールスクリーン(ビス止め)取り付け方法。

シアー生地は「スタンダード巻き」遮光生地は「リバース巻き」で取り付けます。

生地がチューブの手前からお部屋側に向かって降りてくる巻き方です。

部屋側

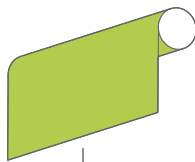

リバース巻き

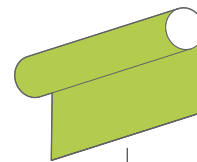

スタンダード巻き

窓側

生地がチューブの後ろから窓側に沿って降りてくる巻き方です。

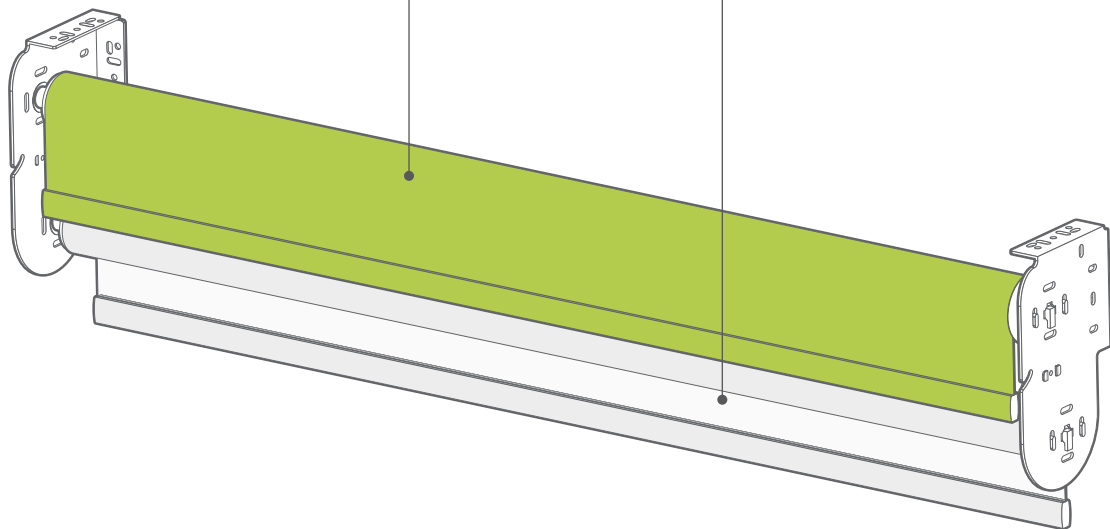

ブラケットの取り付け方

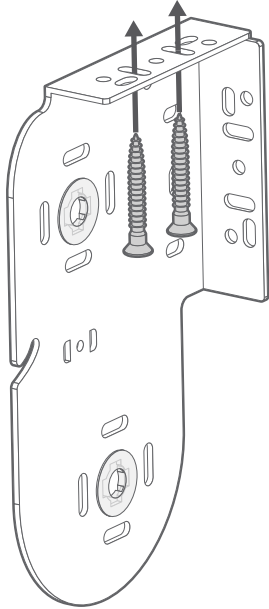

天井付け

ブラケットを上側の平面(天井または窓枠の鴨居)にビスで取り付けます。

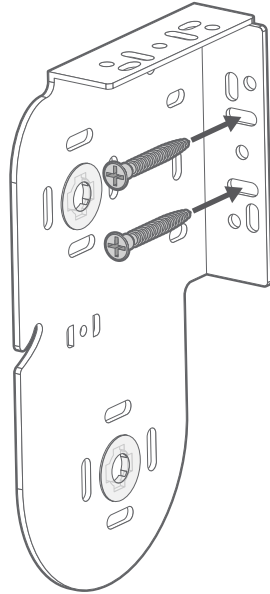

正面付け

ブラケットを正面側の平面(壁または窓枠)にビスで取り付けます。

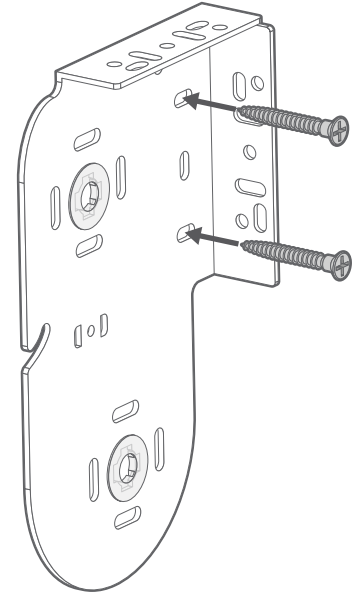

側面付け

ブラケットを側面の壁にビスで取り付けます。

本体の取り付け方

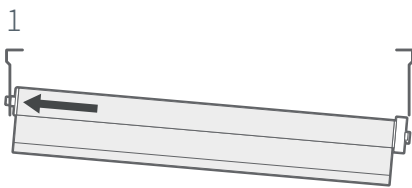

まずブラケットの下側にシアー生地をスタンダード巻きで取り付けます。バネ式になっているピン側を十字の穴に差し込みます。反対側を持ち上げチェーンを整えてからバネを押し込みながらコントロール側の突起部分をブラケットの溝にはめ込みます。

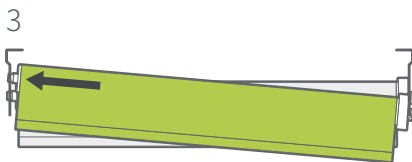

次に遮光生地をブラケットの上側にリバース巻きで同様に取り付けます。

スマートビュー電動の設定

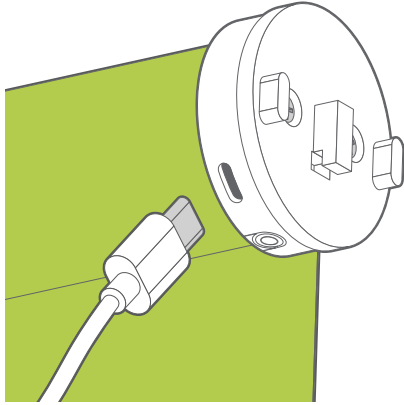

ブラインドを取り付けた後、モーターを完全に充電することをお勧めします。LEDランプが赤色から緑色に点灯するまで充電して下さい。



付属しているタグの表面（緑色）のQRコードを読み込んで、アプリをダウンロードします。裏面（白黒）のQRコードはアプリをダウンロード後、商品を登録する際に使用します。

アドバイス

ダブルロールスクリーンは、シア生地用と遮光生地用にそれぞれ別々にアプリに登録します。それぞれの名前を分かりやすく付けることをおすすめします。

"複数のスマートフォンで使用することができますが、同時に使用することはできません。初めて接続する際は一人ずつ行い、使用しない方はアプリを閉じるかBluetoothをオフにしてください。

接続ができなくなった時は、充電器を差し込みなおし、一人ずつアプリに再接続して下さい。その際も操作している人以外はアプリを閉じるかBluetoothをオフにして、全員接続し終わったら充電器を抜いて下さい。"

設定時の注意点と対処法

商品がスマートフォンと接続できない場合

電源が入っていない場合がございます。
電源ボタン（充電ポート横）を音が鳴るまで長押ししてください。
※ ボタンが小さいため、ペンなどで押しってください。

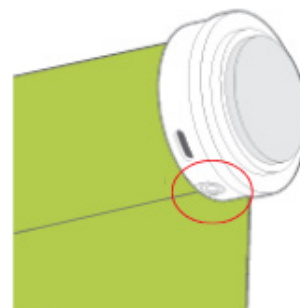

ブラインドの上限・下限設定

ブラインドの上限・下限の設定をし直す場合はアプリより設定をお願いします。
下記流れに従って、設定してください。

トップ画面右上の  マーク > ブラインド(設定するブラインド)を選ぶ > 概要内から設定するブラインドを選ぶ > その他設定 > リミット設定



リモコンの使い方（有料オプション）

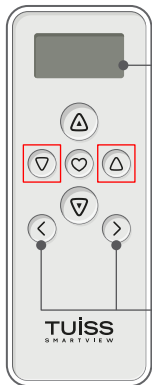

液晶画面

チャンネル
操作

リモコンの設定は、専用のアプリを使用して行います。前のページでご案内した通り、アプリをダウンロードしてください。アカウントを設定した後、アプリ内の指示に従ってリモコンの設定を行ってください。

四角で囲んでいるボタンはロールスクリーンでは使用しません。

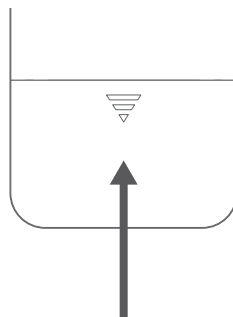
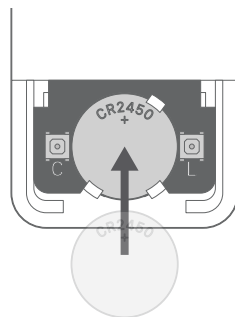
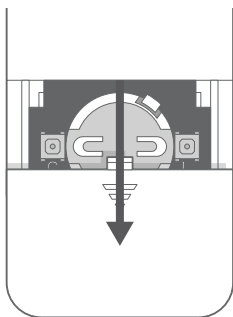

リモコンの電池は、リモコン裏側にある電池カバーをスライドして外し、付属のリチウムイオンバッテリーを丸いスロットに挿入します。



「上」ボタンを押すとブラインドが上昇します。停止する時は、「ストップ」ボタンを押します。

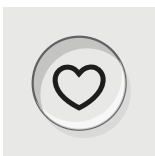

「ストップ」ボタンを押すと昇降中のブラインドを停止します。



「下」ボタンを押すとブラインドが下降します。停止する時は、「ストップ」ボタンを押します。

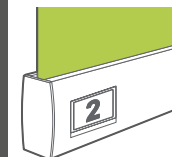

チャンネル操作

操作するロールスクリーンを変更します。チャンネル番号は各ロールスクリーンのボトムバー裏側に貼られているラベルを確認して下さい。



1

シアー生地は「スタンダード巻き」遮光生地は「リバーズ巻き」で取り付けます。

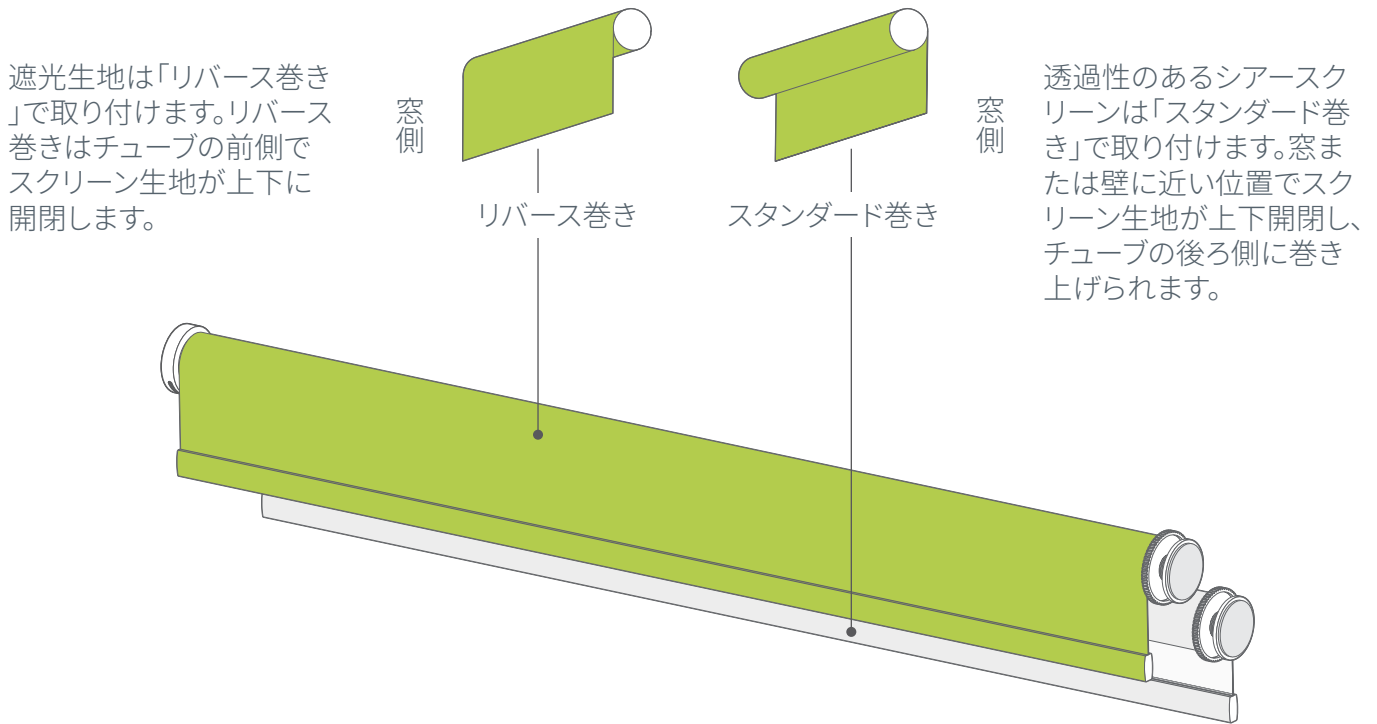

Step1: シアースクリーンの取り付け方

チェーンコントローラーと反対側のダイヤルを壁に押し当てます。バネを縮めた状態で、チェーンコントローラー側を上げて、ロールスクリーンがまっすぐ水平になるように調整します。バネの反力で窓枠に固定します。

窓枠天井から5cm下、窓枠の前側から5cm奥への取り付けがおすすめです。

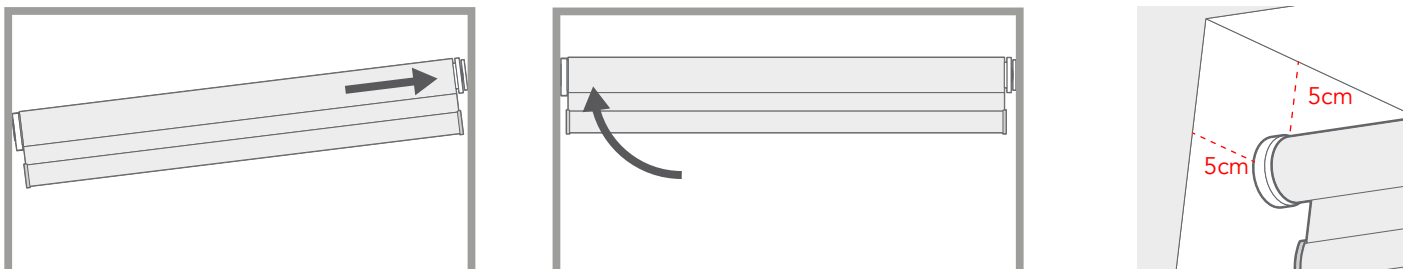

左右ヘンションがかかり、本体が固定されているのを確認して下さい。※この時点で窓枠に固定されない場合は、商品サイズが異なっている可能性がありますのでカスタマーサポートまでご連絡下さい。

◆幅614mm以下の商品:

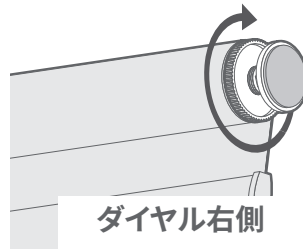
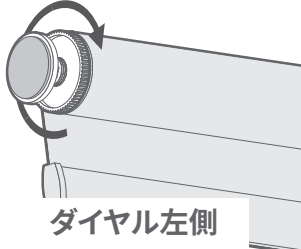

ダイヤルを、ロールスクリーンの筒に対して、時計回りに回し、突っ張りを伸ばします(左図参照)。回らなくなったら固定完了です。

注意:側面が一緒に回らないように、側面を手で押さえながらダイヤルを回してください。

アドバイス

生地が窓枠天井に当たった状態で取り付けると、操作不良の原因となるため、生地と天井の隙間を3mm以上空けた状態で取り付けて下さい。

◆幅615mm以上の商品

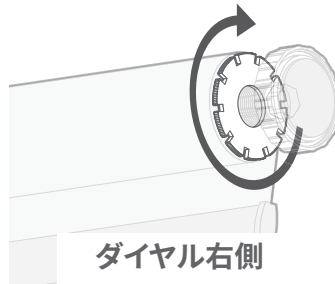
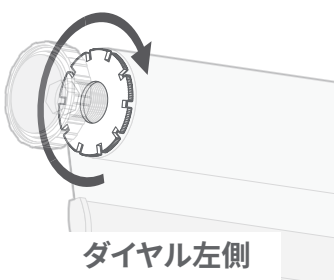

Step 1

ダイヤル内側の調整リングを、ロールスクリーンの筒に対して、時計回りに回し、突っ張りを伸ばします(左図参照)。

注意:側面が一緒に回らないように、側面を手で押さえながらダイヤルを回してください。

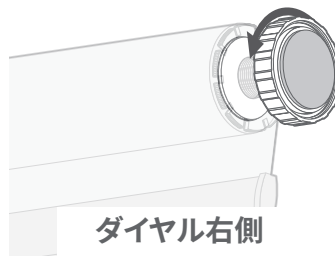
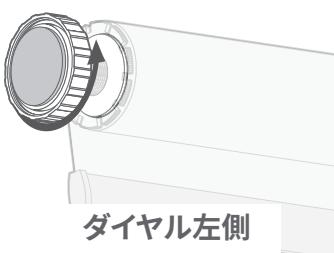

Step 2

ダイヤルをロールスクリーンの筒に対して、反時計回りに回します。調整リングとダイヤルが接したら固定完了です。

アドバイス

生地が窓枠天井に当たった状態で取り付けると、操作不良の原因となるため、生地と天井の隙間を3mm以上空けた状態で取り付けて下さい。

遮光スクリーンをリバース巻きで取り付けます。取り付け方法はシアースクリーンと同じです。

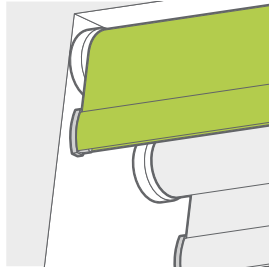
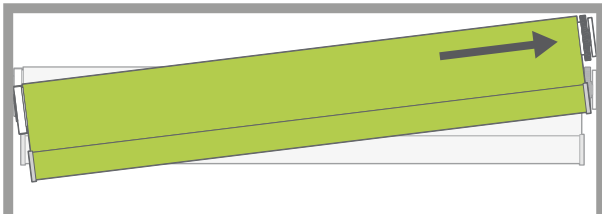

シアースクリーンと重ならないように前方に取り付けて下さい。

スマートビュー電動の設定

2

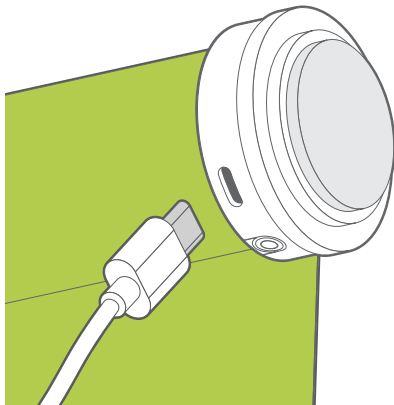

ブラインドを取り付けた後、モーターを完全に充電することをお勧めします。LEDランプが赤色から緑色に点灯するまで充電して下さい。



付属しているタグの表面(緑色)のQRコードを読み込んで、アプリをダウンロードします。裏面(白黒)のQRコードはアプリをダウンロード後、商品を登録する際に使用します。

アドバイス

ダブルロールスクリーンは、シアース生地用と遮光生地用にそれぞれ別々にアプリに登録します。それぞれの名前を分かりやすく付けることをおすすめします。

"複数のスマートフォンで使用することができますが、同時に使用することはできません。初めて接続する際は一人ずつ行い、使用しない方はアプリを閉じるかBluetoothをオフにしてください。

接続ができなくなった時は、充電器を差し込みなおし、一人ずつアプリに再接続して下さい。その際も操作している人以外はアプリを閉じるかBluetoothをオフにして、全員接続し終わったら充電器を抜いて下さい。"

設定時の注意点と対処法

商品がスマートフォンと接続できない場合

電源が入っていない場合がございます。
電源ボタン（充電ポート横）を音が鳴るまで長押ししてください。
※ ボタンが小さいため、ペンなどで押しってください。

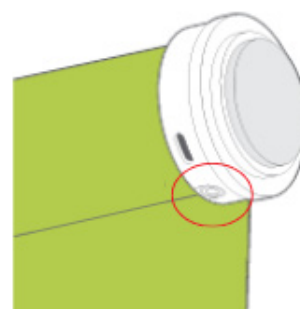

ブラインドの上限・下限設定

ブラインドの上限・下限の設定をし直す場合はアプリより設定をお願いします。
下記流れに従って、設定してください。

トップ画面右上の  マーク > ブラインド(設定するブラインド)を選ぶ > 概要内から設定するブラインドを選ぶ > その他設定 > リミット設定



リモコンの使い方（有料オプション）

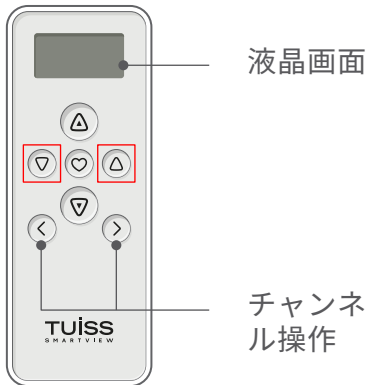

リモコンの設定は、専用のアプリを使用して行います。前のページでご案内した通り、アプリをダウンロードしてください。アカウントを設定した後、アプリ内の指示に従ってリモコンの設定を行ってください。

四角で囲んでいるボタンはロールスクリーンでは使用しません。

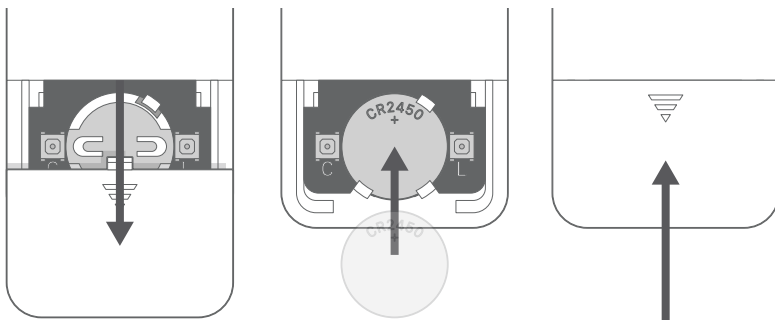

リモコンの電池は、リモコン裏側にある電池カバーをスライドして外し、付属のリチウムイオンバッテリーを丸いスロットに挿入します。



「上」ボタンを押すとブラインドが上昇します。停止する時は、「ストップ」ボタンを押します。



「ストップ」ボタンを押すと昇降中のブラインドを停止します。



「下」ボタンを押すとブラインドが下降します。停止する時は、「ストップ」ボタンを押します。



チャンネル操作

操作するロールスクリーンを変更します。チャンネル番号は各ロールスクリーンのボトムバー裏側に貼られているラベルを確認して下さい。